



Электрохимиялық қорғау құралдарының каталогы

Каталог продукции средств
электрохимической защиты
Catalog of electrochemical protection products



«Renaissance SHIK» ЖШС
TOO «Renaissance SHIK»
LLP «Renaissance SHIK»

Казахстан, г. Шымкент

О компании

ТОО «Renaissance SHIK» является отечественным товаропроизводителем материалов, оборудования и средств электрохимической защиты для нефтегазопроводов, резервуаров, объектов газохранилищ и прочих металлоконструкций. Компания располагает документальным подтверждением казахстанского происхождения продукции, оформленным в соответствии с действующими нормативными требованиями.

ТОО «Renaissance SHIK» обладает несколькими патентами на изобретение полезных моделей оборудования систем электрохимической защиты объектов от коррозии, не имеющих аналогов на рынке.

ТОО «Renaissance SHIK» состоит в реестре товаропроизводителей Фонда «Самрук-Қазына». Является членом Палаты предпринимателей «Атамекен», Союза машиностроителей Казахстана, Союза нефтесервисных организаций Казахстана. Также Компания является участником Государственной программы НИОКР.

ТОО «Renaissance SHIK» внесло большой вклад в систему развития образования и науки Республики Казахстан. Силами нашей Компании в Южно-Казахстанском государственном университете им. М.О. Ауезова (ЮКГУ) и Казахском национальном исследовательском техническом университете имени К.И. Сатпаева (КазНТУ) открыты лаборатории и кабинеты ЭХЗ со всей линейкой оборудования, применяемых в сфере нефтегазовой отрасли по изучению систем электрохимической защиты оборудования от коррозии.

ТОО «Renaissance SHIK» является лучшей и ведущей компанией в сфере электрохимической защиты от коррозии на рынке Казахстана.

Вместе с тем, Компания является единственным производителем всего спектра и всей линейки средств электрохимической защиты. Компания не только производит оборудование, но и выполняет работы «под ключ» — от стадии проектирования до строительно-монтажных и пусконаладочных работ систем электрохимической защиты. Имея собственный парк техники и лаборатории, компания осуществляет работы с использованием современного оборудования и приборов, проводит профессиональную коррозионную диагностику и катодную поляризацию трубопроводов.

ТОО «Renaissance SHIK» заботится о Вашем здоровье и сохраняет экологию. После проведения работ производится полное восстановление плодородного слоя земли. По окончании проведения работ в обязательном порядке утилизируем любые виды отходов собственными силами, имея разрешение первой категории.

ТОО «Renaissance SHIK» имеет в большом количестве благодарственные и рекомендательные письма от компаний клиентов квазигосударственного сектора, зарубежных представительств и крупных нефтесервисных компаний о качестве нашей поставленной продукции и выполненных работах.

Компания жайлы

«Renaissance SHIK» ЖШС — мұнай-газ құбырларына, резервуарларға, газ сақтау нысандарына және басқа да металл конструкцияларға арналған электрохимиялық қорғаныс материалдары мен жабдықтарының отандық өндірушісі. Компания өнімнің қазақстандық шығу тегін растайтын құжаттарға ие, олар қолданыстағы нормативтік талаптарға сәйкес ресімделген.

«Renaissance SHIK» ЖШС нарықта теңдесі жоқ объектілерді коррозиядан электрохимиялық қорғау жүйелеріне арналған жабдықтардың пайдалы үлгілерін ойлап тапқан бірнеше патенттері бар.

«Renaissance SHIK» ЖШС «Самрук-Қазына» қорының тауар өндірушілер тізіліміне енгізілген, сонымен қатар, «Атамекен» кәсіпкерлер палатасының, Қазақстан машина жасаушылар одағының, Қазақстан мұнай сервисі ұйымдары одағының мүшесі. Компания сонымен қатар ҒЗТҚЖ мемлекеттік бағдарламасының қатысушысы болып табылады.

«Renaissance SHIK» ЖШС Қазақстан Республикасының білім мен ғылымды дамыту жүйесіне үлкен үлес қосты. Оңтүстік Қазақстан мемлекеттік университетінде біздің компанияның күшімен М.О. Әуезов (ОҚМУ) және Қ.И. атындағы Қазақ ұлттық зерттеу техникалық университеті, Сәтбаев атындағы (ҚазҰТУ) зертханалары мен мұнай-газ өнеркәсібінде қолданылатын жабдықтардың барлық желісі бар ЭКП кабинеттері ашылды.

«Renaissance SHIK» ЖШС — Қазақстан нарығында коррозиядан электрохимиялық қорғау саласындағы ең үздік және жетекші компания.

Сонымен қатар Компания электрохимиялық қорғаныс құралдарының барлық ассортиментін және тұтас желісін шығаратын жалғыз өндіруші болып табылады. Компания тек жабдықты өндіріп қана қоймай, сонымен қатар электрохимиялық қорғаныс жүйелерінің жобалау кезеңінен бастап монтаждау және іске қосу жұмыстарына дейінгі барлық процестерді «толық аяқталған» форматта орындайды. Компанияда өз техникалық парк мен зертханалары бар, жұмыстарды заманауи жабдықтар мен аспаптарды пайдалана отырып жүргізеді, сондай-ақ құбырларды кәсіби түрде коррозияға қарсы диагностикалауды және катодтық поляризацияны жүзеге асырады.

«Renaissance SHIK» ЖШС қоршаған ортаны сақтау арқылы сіздің денсаулығыңызға қамқорлық жасайды. Жұмыс аяқталған соң топырақтың құнарлы қабаты толығымен қалпына келтіріледі. Жұмысты аяқтағаннан кейін біз қалдықтардың кез келген түрін өз күшімізбен жоямыз, бірінші санатты жоюға рұқсат құжаттарының иегеріміз.

«Renaissance SHIK» ЖШС квазимемлекеттік сектордағы клиенттік компаниялардан, шетелдік өкілдіктерден және ірі мұнай сервистік компанияларынан жеткізілетін өнімдеріміздің сапасы мен орындалған жұмыстар туралы көптеген алғыс хаттар мен ұсыныстарға ие.



About company

Renaissance SHIK LLP is a domestic manufacturer of materials, equipment, and electrochemical protection systems for oil and gas pipelines, storage tanks, gas storage facilities, and other metal structures. The company holds official documentation confirming the Kazakhstani origin of its products, issued in accordance with applicable regulatory requirements.

Renaissance SHIK LLP has several Patents for the invention of utility models of equipment for systems of electrochemical protection of objects from corrosion, which have no analogues on the market.

Renaissance SHIK LLP is in the register of commodity producers of the Samruk-Kazyna Foundation. He is a member of the Atameken Chamber of Entrepreneurs, the Union of Mechanical Engineers of Kazakhstan, and the Union of Oil Service Organizations of Kazakhstan. The Company is also a participant in the State R&D program.

Renaissance SHIK LLP has made a great contribution to the system of development of education and science of the Republic of Kazakhstan. Through the efforts of our Company at South Kazakhstan State University named after M.O. Auezov (SKSU) and the Kazakh National Research Technical University named after K.I. Satpayev (KazNITU) laboratories and ECP rooms with the entire line of equipment used in the oil and gas industry have been opened.

Renaissance SHIK LLP is one of the leading companies in the field of electrochemical corrosion protection in Kazakhstan.

At the same time, the Company is the only manufacturer of the entire range and entire line of electrochemical protection products. The company not only manufactures equipment but also delivers turnkey solutions — from the design stage to installation and commissioning of electrochemical protection systems. With its own fleet of equipment and laboratories, the company performs works using state-of-the-art instruments and devices, and provides professional corrosion diagnostics and cathodic polarization of pipelines.

Renaissance SHIK LLP takes care of your health and preserves the environment. After the work, the fertile layer of the soil is completely restored. Upon completion of the work, we must dispose of any type of waste on our own, having a first category permit.



01
**Катодты қорғаныс
(жоғары вольтты)
құрылғысы УКЗВ SHIK**

Устройство катодной защиты
высоковольтное УКЗВ SHIK

High-voltage cathodic
protection device UKZV SHIK



02
**Жоғары жиілікті тұрақты
ток түрлендіргіші
ВППТ SHIK**

Высокочастотный преобразователь
постоянного тока ВППТ SHIK

High-frequency DC converter
VPPT SHIK



03
**Өзгертілген катодты
қорғаныс станциясы
СКЗМ SHIK**

Станция катодной защиты
модернизированная СКЗМ SHIK

Cathodic protection station
upgraded SKZM SHIK



04

**Катодты қорғаныс
(төмен вольтты)
құрылғысы УКЗН SHIK**

Устройство катодной защиты
низковольтное УКЗН SHIK

Low-voltage cathodic protection
device UKZN SHIK



05

**Тұрақты тоқты
үзгіш ППТ SHIK**

Прерыватель постоянного
тока ППТ SHIK

DC Interrupter PPT SHIK



06

**Қорғаныш шекті
құрылғысы ЗПУ (Ex) SHIK**

Защитно-пороговое устройство
ЗПУ (Ex) SHIK

Protective Threshold Device
ZPU (Ex) SHIK

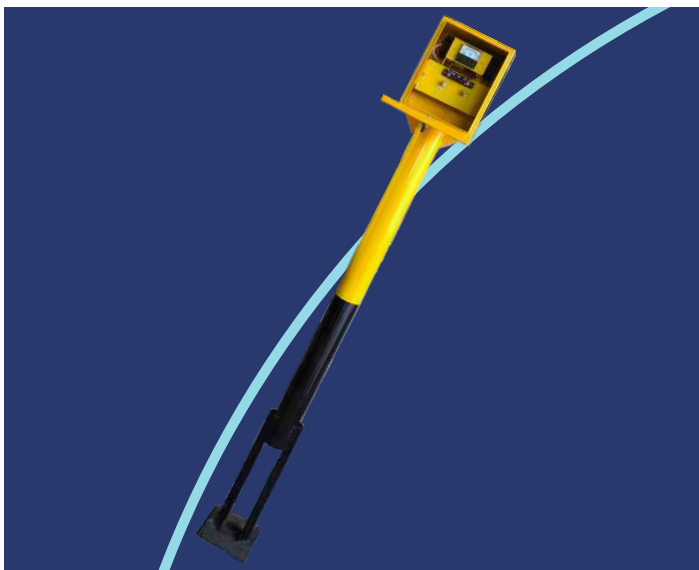

07

Құбыр желісін қорғау құрылғысы UZT-SHIK

Устройство защиты трубопровода UZT-SHIK

Pipeline Protection Device UZT-SHIK



08

Бақылау-өлшеу пункті (шаршы, металл)

Контрольно-измерительный пункт (квадратный, металлический) KIP-KM SHIK

Test station (square, metal) KIP-KM SHIK



09

Бақылау-өлшеу пункті KIP SHIK

Контрольно-измерительный пункт KIP SHIK

Test station KIP SHIK



10
Бақылау-өлшеу
пунктінің тірегі
СКИП ШІК

Стойка контрольно-измерительного
пункта СКИП ШІК

Stand of Test station SKIP SHIK



11
Бақылау-өлшеу
бағанасы КИП-УК ШІК

Контрольно-измерительная
колонка КИП-УК ШІК

Test station KIP-UK SHIK



12
Бақылау-өлшеу пункті
КИП ШІК километрлік
белгісімен

Контрольно-измерительный пункт
с километровым знаком КИП ШІК

Test station with a kilometer sign
KIP SHIK

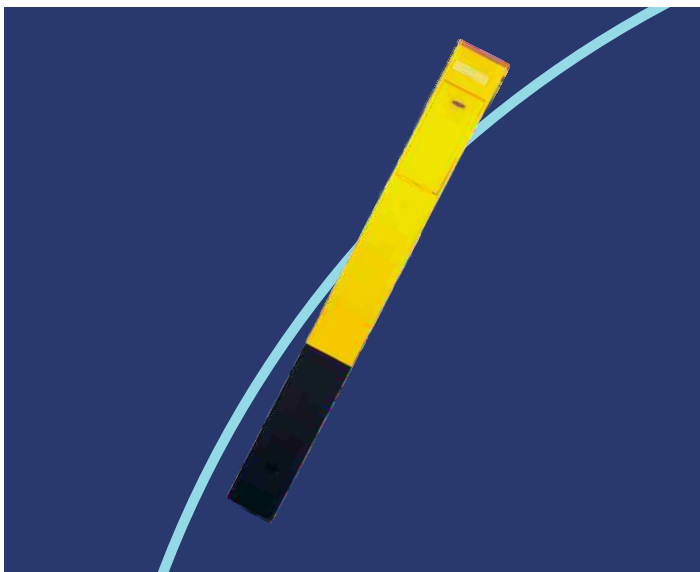

13

**Бақылау-өлшеу пункті
КИП-ТМ SHIK**

Контрольно-измерительный
пункт КИП-ТМ SHIK

Test station KIP-TM SHIK



14

**Бақылау-өлшеу пункті
КИП SHIK таныту
белгісімен**

Контрольно-измерительный пункт
КИП-SHIK с опознавательным знаком

Test station with with KIP SHIK
an identification mark

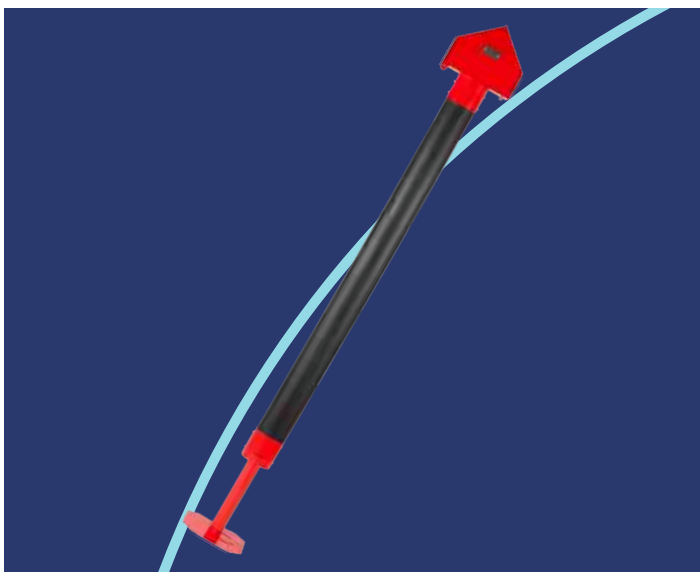

15

**Бақылау-
өлшеу пунктінің тірегі
СКИП SHIK**

Стойка Контрольно-Измерительного
Пункта СКИП-SHIK

Stand of Test station SKIP SHIK



16
Ковер СКИП-Г SHIK
орындауындағы
бақылау-өлшеу
пунктінің тіреуі

Стойка контрольно-измерительного пункта в исполнении ковера СКИП-Г SHIK

Control and Measurement Point Rack in KOVER SKIP-G SHIK Configuration

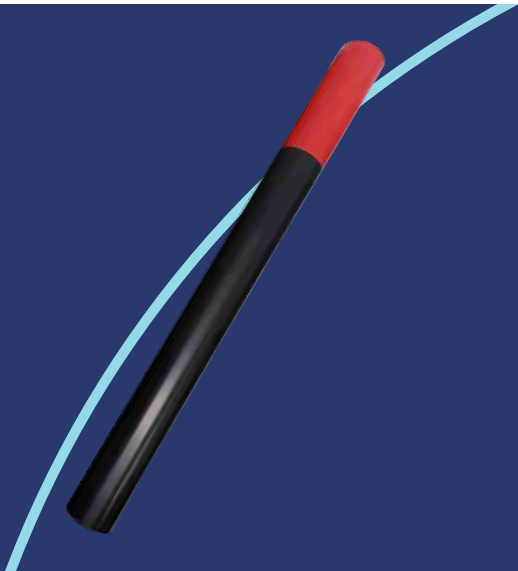

17
Өлшеу нүктесінің
бекіткіші SHIK

Фиксатор точки измерения SHIK

Measurement Point Fixator SHIK



18
Жерге орнатылатын
газды жылытқыш
«КОВЕР-КГН-168-Н200 SHIK»
(зонпен бірге)

Ковер газовый наземный «КОВЕР-КГН-168-Н200 SHIK» (в комплекте с зонтом)

Ground Gas Heater "KOVER-KGN-168-H200 SHIK" (complete with umbrella)



19
Жердегі газ
ковері SHIK

Ковер газовый наземный SHIK
ground gas kover SHIK



20
Газ қабырғалы
ковері SHIK

Ковер газовый настенный SHIK
gas wall-mounted kover SHIK



21
Әмбебап диод-
резисторлық блогы
БДРМ-У SHIK

Блоки диодно-резисторные
универсальные БДРМ-У SHIK

Universal diode-resistor block
BDRM-U SHIK



22
Қосқыш қорап
KMT-1 SHIK

Коробка соединительная
KMT-1 SHIK

Connecting box KMT-1 SHIK



23
Жарылысқа төзімді
металл құбырлы қорап
KMT-1-Ex SHIK

Коробка металлическая трубная
взрывозащищенная KMT-1-Ex SHIK

Explosion-Proof Metal Conduit
Box KMT-1-Ex SHIK



24
Жарылысқа төзімді
қаптамасы және
ұшқынға қауіпсіз
тізбегі бар металл құбыр
қорабы KMT-1-Ex-Ia-SHIK

Коробка металлическая трубная
с взрывонепроницаемой оболочкой
с искробезопасной цепью
KMT-1-Ex-Ia-SHIK

Metal Conduit Box with Flameproof
Enclosure and Intrinsically Safe Circuit
KMT-1-Ex- Ia-SHIK

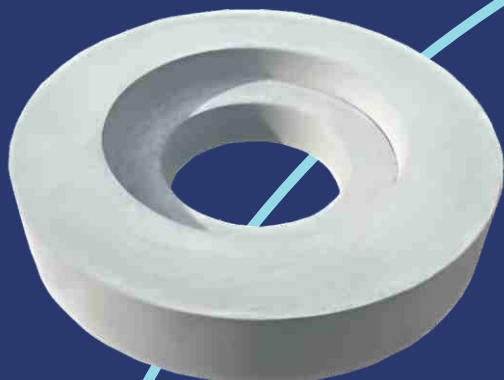

25
**Темірбетон тірек
жастығы ЭЗК SHIK**

Подушка опорная железобетонная
ЭЗК SHIK

Reinforced Concrete Support Pad
EZK SHIK



26
**Электр оқшаулағыш
кірістіргіші ВЭИ SHIK
(оқшаулағыш монолитті
муфта ИММ SHIK)**

Вставка электроизолирующая ВЭИ SHIK
(Изолирующая монолитная муфта
ИММ SHIK)

Electrical insulation insert VEI SHIK
(Insulating monolithic coupling IMM SHIK)



27
**Оқшаулағыш фланецті
қосқыш ИФС SHIK**

Изолирующее фланцевое соединение
ИФС SHIK

Isolating flange connection IFS SHIK



28

**Оқшаулағыш қосылғы
ИС-57-SHIK**

Изолирующее соединение
ИС-57-SHIK

Insulating Joint IS-57-SHIK

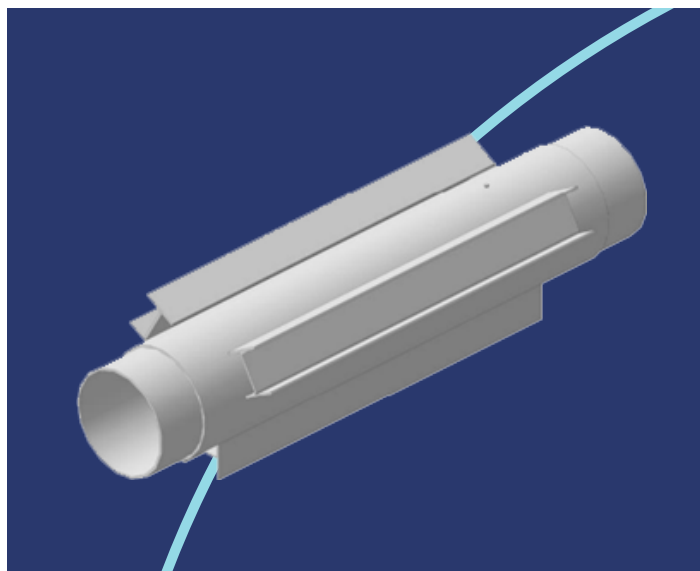

29

**Тұрақтандырғыш
муфта SHIK**

Стабилизирующая муфта SHIK

Stabilizing coupling SHIK



30

Өтемдік муфта SHIK

Компенсирующая муфта SHIK

Compensating coupling SHIK



31

**Герметикалық манжета
(бөлінетін/бөлінбейтін)
SHIK**

Герметизирующая манжета
(разъемная/неразъемная) SHIK

Sealing cuff (split/non-split) SHIK



32

**Тірек-бағыттаушы
сақина ОНК метал SHIK**

Кольцо опорно-направляющее
ОНК металлическое SHIK

Support and guide ring ONK metal SHIK



33

**Герметикалық манжеттің
қорғаныш құрылғысы
УЗМГ SHIK**

Устройство защитное манжеты
герметизирующей УЗМГ SHIK

The device is a protective cuff sealing
UZMG SHIK



34
Айналмалы тығын SHIK

Заглушка поворотная SHIK
Rotary Plug SHIK



35
ОФҚ Ду50 оқшаулағыш
фланецті қосылыс

Соединение изолирующее фланцевое
СИФ Ду50 SHIK
Insulating flange connection SIF Dn50



36
Үрлемелі шам
КС-1 SHIK

Свеча продувная КС-1 SHIK
Blow-through candle KS-1 SHIK



37

**Екі камералық
стационарлық
мыссульфатты салыстыру
электроды ЭСМ-ДС SHIK**

Электрод сравнения медносульфатный
двухкамерный стационарный
ЭСМ-ДС SHIK

Comparison electrode copper sulfate
two-chamber stationary ESM-DS SHIK



38

**Бір камералық
стационарлық
мыссульфатты салыстыру
электроды ЭСМ-ОС SHIK**

Электрод сравнения медносульфатный
однокамерный стационарный
ЭСМ-ОС SHIK

Comparison electrode copper sulfate
one-chamber stationary ESM-OS SHIK



39

**Телескопиялық
тасымалдау мыссульфатты
салыстыру электроды
ЭСМ-ПТ-800-1600 SHIK**

Электрод сравнения медносульфатный
переносной телескопический
ЭСМ-ПТ-800-1600 SHIK

Comparison electrode copper sulfate
portable telescopic ESM-PT-800-1600 SHIK



40

Қалта мыссульфатты салыстыру ЭСМ-ПК SHIK

Электрод сравнения медносульфатный переносной карманный ЭСМ-ПК SHIK

Comparison electrode copper sulfate portable pocket ESM-PC SHIK



41

Индикаторларының блок пластинасы БПИ-3 SHIK

Блок пластин индикаторов БПИ-3 SHIK

Block of indicator plates BPI-3 SHIK

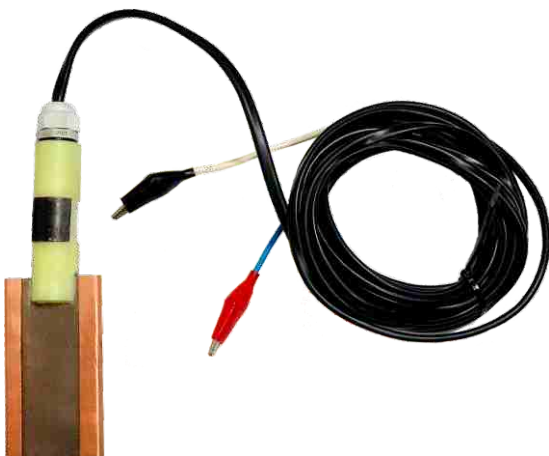

42

Салыстыру электроды биметалды ЭДБ SHIK

Электрод сравнения биметаллический ЭДБ SHIK

Comparison electrode bimetallic EDB SHIK



43
Магниттік контакт
КМ-1 SHIK

Контакт магнитный КМ-1 SHIK

Magnetic Contact CM-1 SHIK



44
Магний протекторы
активатормен оралған
ПМ-5У, ПМ-10У, ПМ-20У SHIK

Протектор магниевый
упакованный с активатором
ПМ-5У, ПМ-10У, ПМ-20У SHIK

Magnesium protector packed with
activator PM-5U, PM-10U, PM-20U SHIK



45
Магний аноды
ПРМ-20-SHIK

Протектор магниевый
ПРМ-20-SHIK

Magnesium Anode PRM-20-SHIK



46

**Бекіткіші бар ПРМ-20-SHIK
магний аноды**

Протектор магниевый
ПРМ-20-SHIK (с креплением)

Magnesium Anode PRM-20-SHIK
(with mounting bracket)

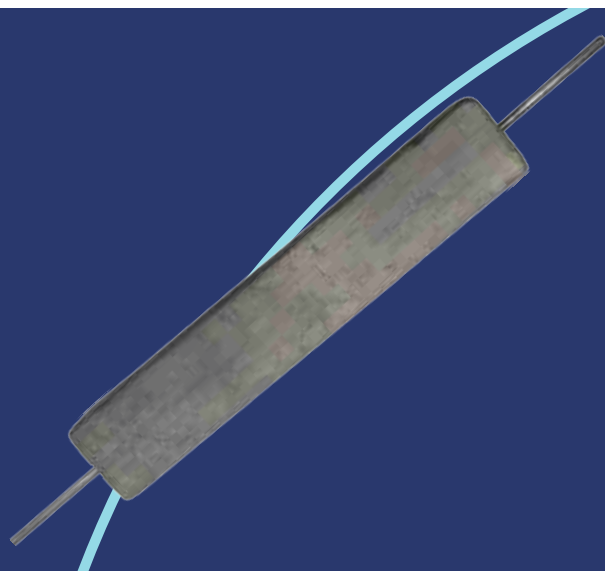

47

**Магний протекторы
ұзартылған ПМП SHIK**

Протектор магниевый протяженный
ПМП SHIK

Magnesium extended
PMP SHIK protector



48

**Мырыш протекторы
П-КОЦ SHIK**

Протектор цинковый П-КОЦ SHIK
Zinc protector P-KOC SHIK

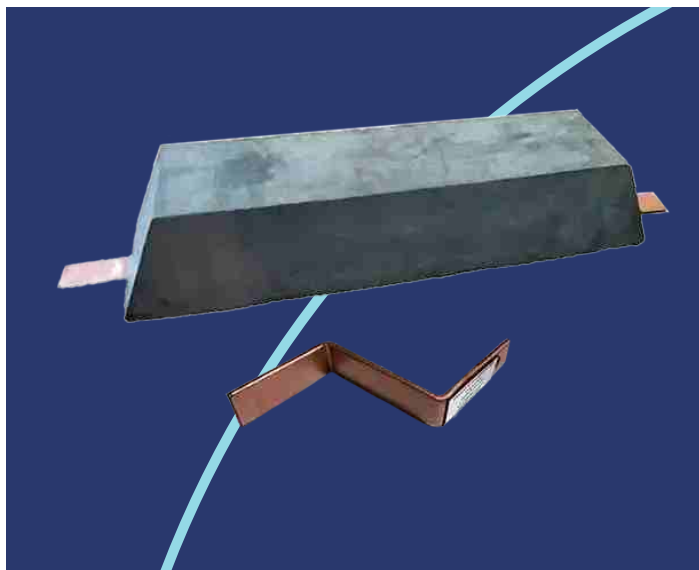

49

Орнатқышы бар мырыш протекторы P-KOZ-SHIK

Протектор цинковый П-КОЦ-SHIK
(с креплением)

Zinc Protector P-KOZ-SHIK
(with Mounting Bracket)



50

Алюминий протекторы П-КОА SHIK

Протектор алюминиевый П-КОА SHIK
Aluminum Protector P-KOA SHIK

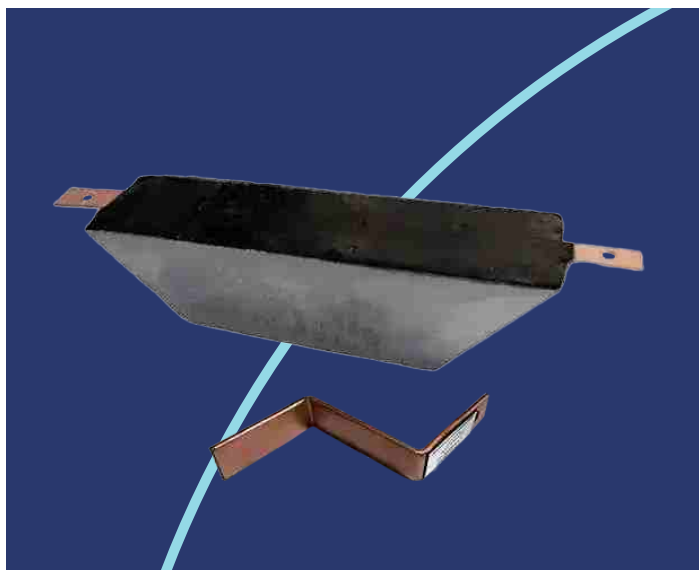

51

Орнатқышы бар алюминий протекторы P-KOA-SHIK

Протектор алюминиевый
П-КОА-SHIK (с креплением)

Aluminum Protector P-KOA-SHIK
(with Mounting Bracket)



52

**Алюминий протекторы
П-КОА-910-80 ШИК**

Протектор алюминиевый
П-КОА-910-80 ШИК

Aluminum Protector
P-KOA-910-80 SHIK



53

**Темір кремнийлі аноды
жерлендіргіш беттегі
АЗЖК-П ШИК**

Анодный заземлитель
железкремнистый поверхностный
АЗЖК-П ШИК

Anode grounding iron-silicon surface
AZZHК-P SHIK



54

**Темір кремнийлі аноды
жерлендіргіш беттегі
оралған АЗЖК-ПУ ШИК**

Анодный заземлитель
железкремнистый поверхностный
упакованный АЗЖК-ПУ ШИК

Anode grounding iron-silicon
surface packed AZZHК-PU SHIK





55

**Темір кремнийлі аноды
жерлендіргіш терең
АЗЖК-Г SHIK**

Анодный заземлитель
железосилицистый глубинный
АЗЖК-Г SHIK

Anode grounding iron-silicon deep
AZZHК-G SHIK

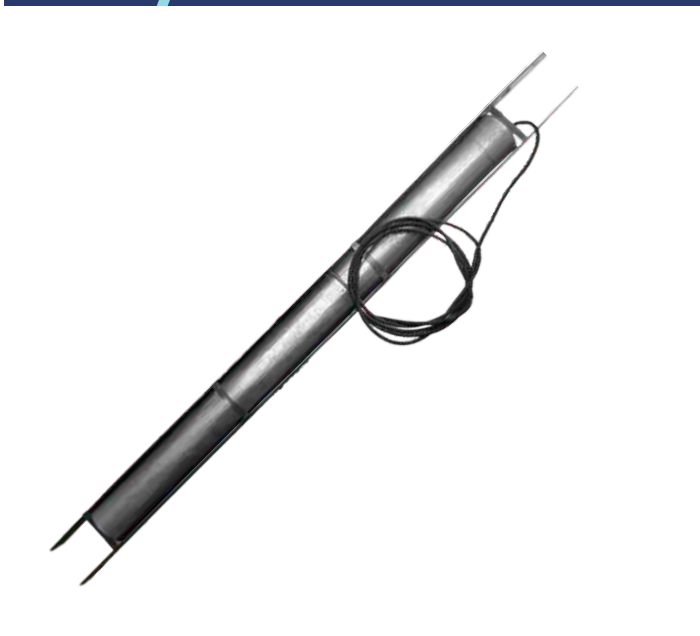

56

**Темір кремнийлі аноды
жерлендіргіш терең
оралған АЗЖК-ГУ SHIK**

Анодный заземлитель
железосилицистый глубинный
упакованный АЗЖК-ГУ SHIK

Anode grounding iron-silicon deep
packed AZZHК-GU SHIK



57

**Темір кремнийлі аноды
жерлендіргіш беттегі
жоғарғы оңды
грунттарға арналған
АЗЖК-ПВ**

Анодный заземлитель
железосилицистый поверхностный
для высокоомных грунтов
АЗЖК-ПВ SHIK

Anode grounding iron-silicon surface for
high-resistance soils AZZHК-PV SHIK

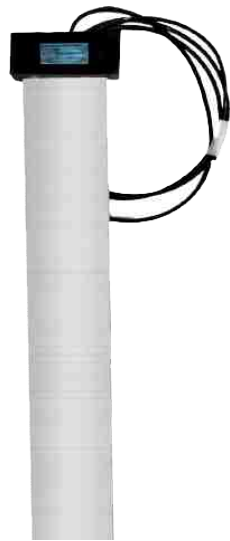

58

**Тот баспайтын аноды
жерлендіргіш беттегі
АЗН-П SHIK**

Анодный заземлитель нержавеющей
поверхностный АЗН-П SHIK

Anodic grounding stainless surface
AZN-P SHIK



59

**Титан АЗТ-П аноды жерге
тұйықтағыш SHIK (беттік)**

Анодный заземлитель титановый
поверхностный АЗТ-П-SHIK

Anode grounding titanium
AZT-P SHIK (surface)



60

Иілгіш анод-SHIK

Гибкий анод-SHIK

Flexible Anode-SHIK



61
**Анодты жерге тұйықтағыш
композиттік-полимерлі
беттік автоматты беріліс
қорабы-SHIK**

Анодный заземлитель композитно-полимерный поверхностный АЗКПП-SHIK

Composite-polymer surface anode earthing electrode AZKPP-SHIK



62
**Анодты жерге тұйықтағыш
кеңейтілген икемді
AZPG-SHIK**

Анодный заземлитель протяженный гибкий АЗПГ-SHIK

Anode earthing electrode extended flexible AZPG-SHIK



63
**Активаторымен бірге
АЗПГ-SHIK икемді анодты
жерге тұйықтағыш**

Анодный заземлитель протяженный гибкий АЗПГ-SHIK (с активатором)

Flexible Long Anode Grounding Electrode AZPG-SHIK (with activator)



64

Ұшқынға төзімді құрал-SHIK

Искробезопасный инструмент омедненный-SHIK

Intrinsically safe and copper-plated tools-SHIK

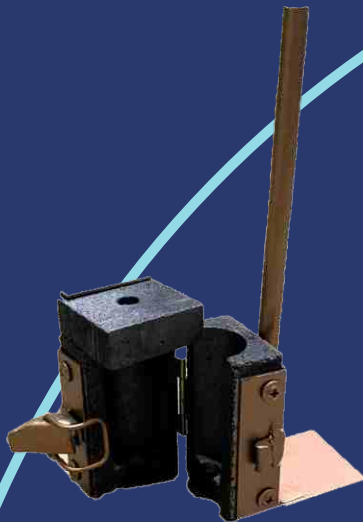

65

Көп ретті тигель форма МТФ SHIK

Многоразовая тигель форма МТФ SHIK

Reusable Crucible form MTF SHIK



66

Термит қоспасы-SHIK

Термитная смесь-SHIK

Thermite mixture-SHIK



67
Бір ретті тигель форма
РТФ SHIK

Одноразовая тигель форма РТФ SHIK
Disposable crucible form RTF SHIK



68
Қосқыш қысу
У867 SHIK

Сжим плащечный У867 SHIK
Squeeze plachshechny У867 SHIK



69
Қысқыш ПС-2-1 SHIK

Зажим ПС-2-1 SHIK
Clip PS-2-1 SHIK



70
Графитті майлау

Графитовая смазка
Graphite grease



71
ШРУС-4

ШРУС-4
SHRUS-4



72
Кварц-вазелин пастасы

Кварце-вазелиновая паста
Quartz-vaseline paste



73
Мыс-графитті майлау

Медно-графитовая смазка
Copper-graphite grease



74
Мыс майлау

Медная смазка
Copper grease



75
50-500 Н ШИК ұшқын сөндіргіші

Искровой разрядник 50-500 Н-ШИК
Spark arrester 50-500 Н SHIK



76

50-500 H Ex-SHIK ұшқын сөндіргіші

Искровой разрядник 50-500 H Ex-SHIK
Spark arrester 50-500 H Ex-SHIK



77

Анод аймағына арналған графитті толтырғыш SHIK

Графитовая засыпка прианодного пространства SHIK

Graphite backfill for anode space SHIK



78

Коксо минералды активатор KMA SHIK

Коксоминеральный активатор KMA SHIK

Cokso mineral activator KMA SHIK





☎ +7 771 895 4570

☎ +7 (7252) 27 22 27

✉ office@renisan.asia

📍 Қазақстан Республикасы, Шымкент қаласы,
Қаратау ауданы, 229-ші квартал, 55-ғимарат

📍 Republic of Kazakhstan, Shymkent city,
Karatau district, 229th quarter, building 55

📍 Республика Казахстан, город Шымкент,
Каратауский район, 229-й квартал, здание 55

🌐 <https://renisan.asia>

